

click zip

**Gibus**<sup>®</sup>  
THE SUN FACTORY · ITALY



## Sosteniamo il benessere, migliorando l'ambiente

Ci proteggiamo dal sole per vivere meglio,  
ma ne abbiamo bisogno per illuminare il nostro piccolo mondo.  
Che sia l'ufficio, la casa, o il ristorante che amiamo,  
siamo sempre legati al sole e alla sua presenza.  
Le tende nascono per proteggerci dal caldo,  
ma sono anche un solido scudo durante l'inverno.

Risparmiare energia è il nostro piccolo passo verso la sostenibilità.

### I VANTAGGI DEL PRODOTTO GIBUS



USI MENO IL CONDIZIONATORE  
E RISPARMI IN BOLLETTA



AUMENTA IL COMFORT  
DEI TUOI SPAZI ABITATIVI



SCHERMATURA  
TERMICA E LUMINOSA

# click zip

---

CARATTERISTICHE > 4

---

LA LINEA > 6

---

RISPARMIO ENERGETICO > 9

---

TECNOLOGIA ZIP > 10

---

BREVETTO MAG LOCK > 12

---

CASSONETTO > 14

---

GUIDE E PROFILO FRONTALE > 16

---

FISSAGGIO CASSONETTO > 18

---

CLICK ZIP GHOST > 20

---

BREVETTO HOOK-UP > 21

---

AUTOMATISMI > 22

---

TECHNICAL DATA > 24

---

CERTIFICAZIONI > 25

---

SCHEDA PRODOTTI > 27

---

# Caratteristiche

Le Click Zip sono tende pensate per proteggere e schermare molti tipi di spazio. Esistono diversi modelli, con e senza cassonetto, tutti dotati di guide verticali con tecnologia Zip, che permette una perfetta ritenuta laterale del telo per una migliore resistenza al vento.

I vari modelli hanno peculiarità differenti: Click Zip 9, 11, 13, 15, Ghost e Naked si definiscono "chiusure per finestre", perché sono state pensate appositamente per questo tipo di funzione. In particolare, il modello Naked, privo di cassonetto, è la soluzione perfetta per l'installazione in nicchia. Click Zip Twin (e la variante Twin BG) invece, è più adatta per chiudere portici e luci più grandi e permette il montaggio di due rulli all'interno del cassonetto.

# Brevetti



**Smart Cover**



**Mag Lock**



**Guide Seal**

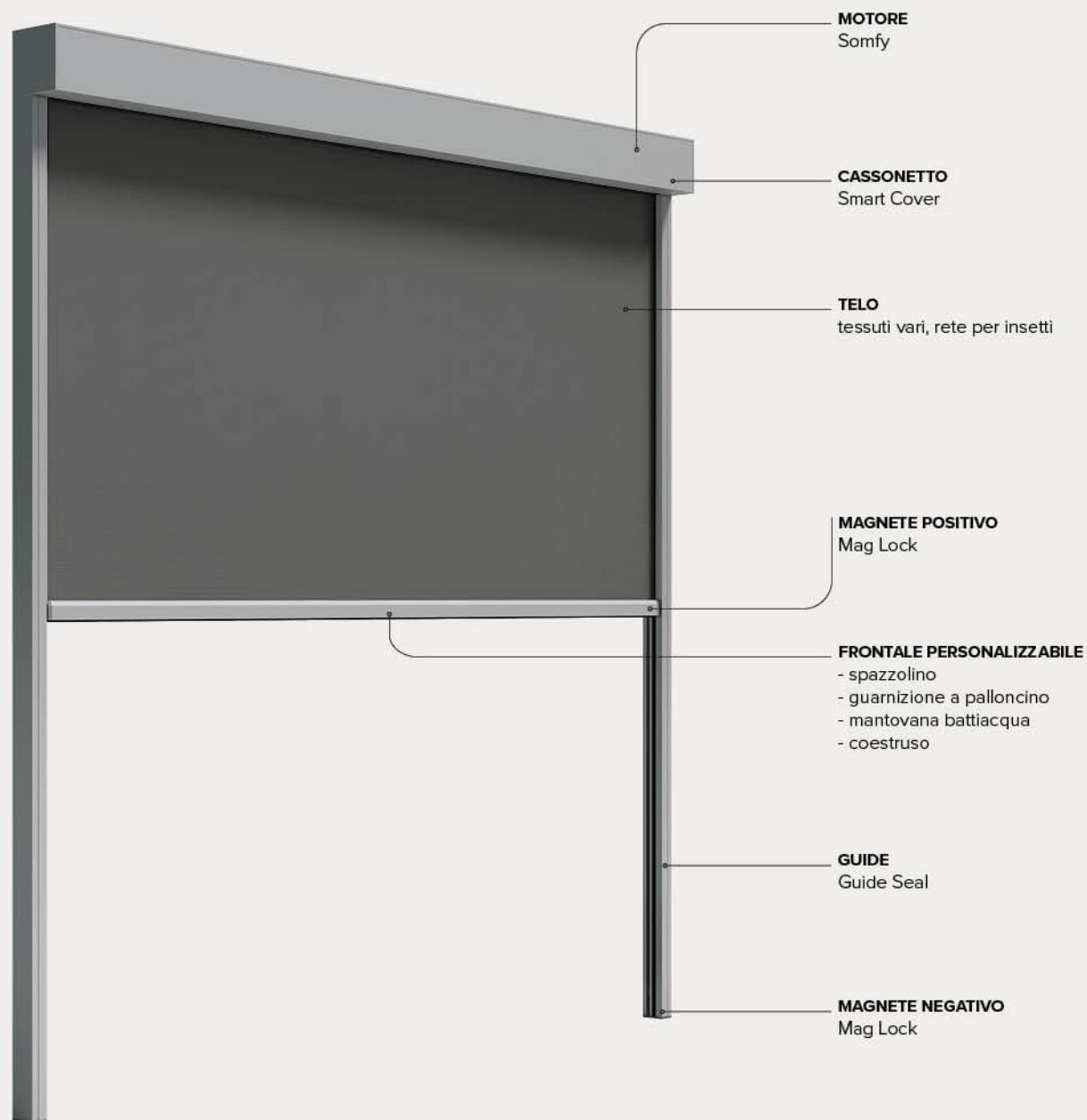



### Protezione solare

Le schermature Zip consentono di migliorare il comfort termico e visivo degli interni, di ridurre la spesa energetica dell'edificio e di migliorare la qualità degli spazi abitati. Filtrano e riducono le radiazioni solari con un'efficienza che dipende da peso, spessore e colore del tessuto.



### Protezione vento-pioggia autunno-inverno

Le schermature Zip possono anche essere una soluzione perfetta per il periodo autunno-inverno: grazie al Cristal, il tessuto in PVC trasparente che garantisce protezione contro vento e pioggia, offrendo allo stesso tempo vista panoramica e luminosità.



# La linea

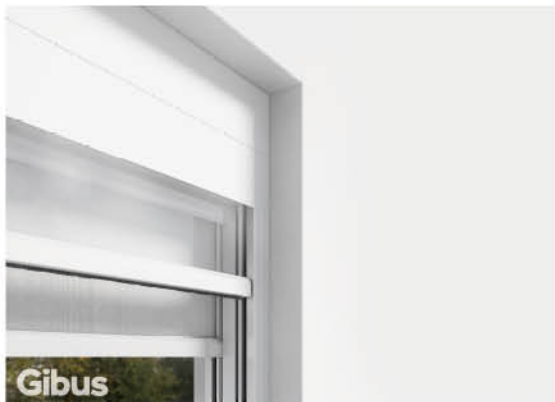

## **CLICK ZIP 9 / 11 / 13 / 15 / NAKED**

Tende a caduta verticale, in cassetto di sezione quadrangolare disponibili in 4 dimensioni, oppure senza cassetto e dotate di guide con **sistema ZIP** che integrano il sistema di blocco magnetico brevettato **Mag Lock**. Sono prodotti pensati appositamente per la schermatura e l'ombreggiamento di finestre e superfici vetrate.

In particolare, il modello Naked, privo di cassetto, è la soluzione perfetta per l'installazione in una nicchia a soffitto, ove questa sia presente nell'edificio.

## **CLICK ZIP GHOST**

Tenda a caduta verticale, in cassetto di sezione quadrangolare, e dotata di guide con **sistema ZIP** che integra il sistema di blocco magnetico brevettato **Mag Lock**.

Peculiarità della tenda è il profilo frontale, in grado di **entrare completamente all'interno del cassetto** e di risultare pertanto invisibile a tenda avvolta.

Il cassetto è **ispezionabile dal basso** e dotato di sistema di chiusura mobile, le testate sono in pressofusione di alluminio e verniciate dello stesso colore della struttura.

La tenda, se dotata di guide per incasso, può essere completamente integrata nel blocco finestra.

## **CLICK ZIP TWIN / TWIN BG**

Tende a caduta verticale in cassetto di sezione rettangolare, dotate di guide doppie con **sistema ZIP** che integrano il sistema di blocco magnetico brevettato **Mag Lock**.

Questo modello si adatta a chiudere portici e luci più grandi ed è specificamente pensato per integrare all'interno di un solo cassetto una soluzione estiva con tessuto ombreggiante e una autunnale con Cristal (PVC trasparente).

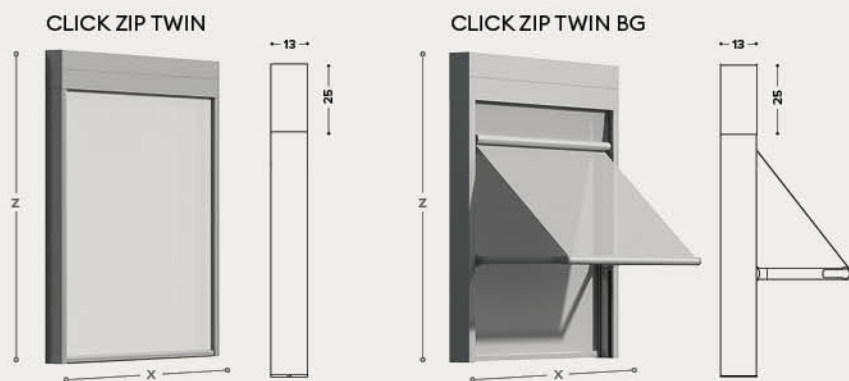

## dimensioni

|  |   |   |   |  |
|--|---|---|---|--|
| <b>CLICK ZIP 9</b><br>x 120 > 300 cm<br>z 100 > 240 cm | <b>CLICK ZIP 11</b><br>x 120 > 400 cm<br>z 100 > 380 cm | <b>CLICK ZIP 13</b><br>x 120 > 500 cm<br>z 100 > 480 cm | <b>CLICK ZIP 15</b><br>x 120 > 600 cm<br>z 100 > 480 cm | <b>CLICK ZIP NAKED</b><br>x 120 > 500 cm<br>z 100 > 400 cm |
|--|---|---|---|--|

**CLICK ZIP GHOST**  
x 120 > 400 cm  
z 100 > 380 cm

**CLICK ZIP TWIN**  
x 120 > 480 cm  
z 100 > 320 cm

**CLICK ZIP TWIN BG**  
x 120 > 480 cm  
z 100 > 320 cm



CLICK ZIP GHOST



CLICK ZIP NAKED



CLICK ZIP 9 / 11 / 13 / 15



CLICK ZIP TWIN



CLICK ZIP TWIN BG





# Risparmio energetico

Il risparmio energetico è un tema di sempre maggior interesse perché ha risvolti tanto sul piano dell'attenzione ambientale quanto su quello economico di ogni utente.

Per abbassare di 1 grado la temperatura di un edificio serve un'energia 3 volte maggiore rispetto alla quantità necessaria per aumentarla di 1 grado.

Considerando il cambiamento climatico in atto e il conseguente aumento delle temperature, è certo che nei prossimi anni la domanda di sistemi per il raffreddamento degli ambienti continuerà a salire.

Le **schermature Zip** consentono di migliorare il comfort termico e visivo degli interni, di ridurre la spesa energetica dell'edificio e di migliorare la qualità degli spazi abitati.

**Filtrano e riducono le radiazioni solari** con un'efficienza che dipende da peso, spessore e colore del tessuto.

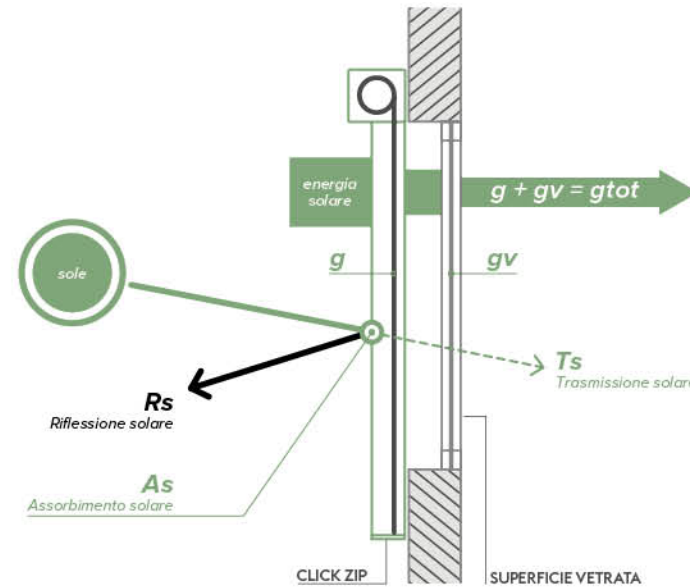

## Fattore solare g<sub>tot</sub>

Il fattore **gv** è il fattore solare del solo vetro.  
 Il fattore **gtot** è invece il fattore solare della combinazione di vetro e dispositivo di schermatura solare e caratterizza la prestazione globale d'insieme.

$$g \text{ schermatura} + g \text{ vetro} = g_{tot}$$

Il valore **gtot** indica la capacità del tessuto di abbattere la radiazione solare.  
 Più basso è il valore **gtot**, maggiore sarà l'abbattimento della radiazione solare.

Ogni tipologia di tessuto e ogni sua variante di colore hanno un proprio valore **gtot**.

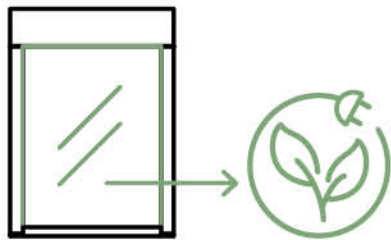

maggiore rispetto per l'ambiente

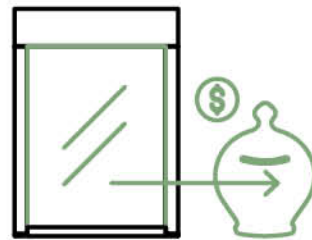

riduzione della spesa energetica



# Tecnologia Zip

Le tende della linea **Click Zip** sono pensate per adattarsi a diversi tipi di spazio e soddisfare un ampio spettro di esigenze di schermatura solare.

La famiglia comprende diversi modelli, **con e senza cassonetto**, tutti dotati di guide verticali con tecnologia Zip.

La **tecnologia Zip** permette una scorrevolezza ottimale del telo, garantisce un'ottima resistenza al vento e consente al telo la migliore ritenuta laterale, in maniera da favorire la schermatura dalla luce solare e dal calore anche ai lati del telo.

- Resistenza al vento in **CLASSE 6** (corrispondente a vento di circa 100 Km/h)
- Ottima stabilità e ritenuta laterale del telo
- Schermatura solare anche lungo i bordi della tenda

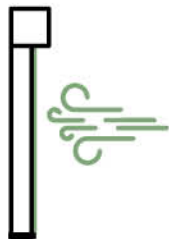

migliore  
resistenza al vento

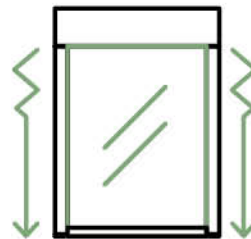

ottima ritenuta  
laterale del telo

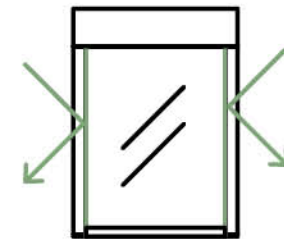

schermatura solare  
anche lungo i bordi della tenda

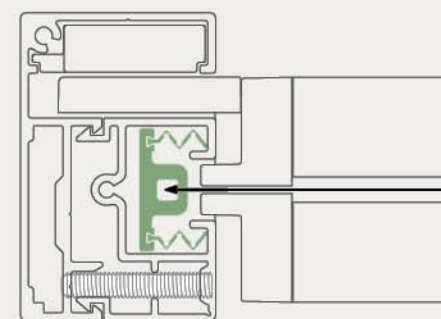
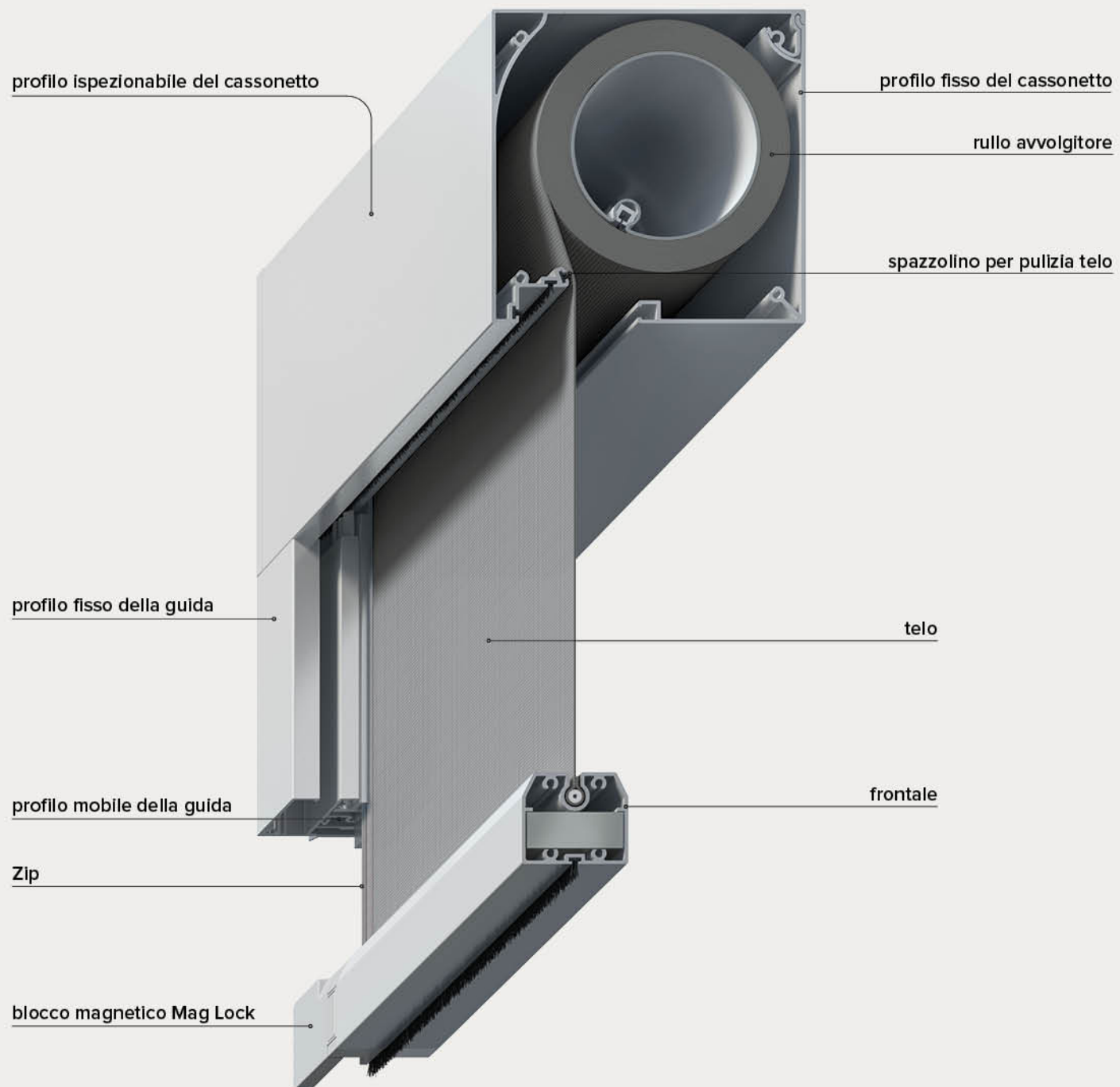

**dettaglio Zip**

# Brevetto Mag Lock



brevetto  
mag lock

Il sistema di ancoraggio magnetico brevettato **Mag Lock** nasce dall'esigenza estetica di garantire il migliore tensionamento dei tessuti (a tenda completamente svolta) nel più ampio range di condizioni di funzionamento, anche avverse, come ad esempio in presenza di forti raffiche di vento.

Un blocco magnetico offre molti vantaggi: non richiede manutenzione, non è soggetto a usura, non richiede un'elettronica di controllo dedicata e nemmeno particolare attenzione alle fasi di movimentazione della tenda.

Il blocco magnetico brevettato da Gibus è innovativo nella **disposizione dei magneti sulle superfici** che compongono il blocco stesso. In particolare, sfrutta le leggi fisiche di:

- attrazione tra poli magnetici opposti
- repulsione tra poli magnetici concordi

e ottimizza:

- il layout delle superfici magnetizzate
- il layout della griglia di magneti

Il blocco magnetico Gibus supera il concetto di magnete "singolo" utilizzato finora nel settore, potente ma ingombrante, in favore di una matrice di **calamite piccole, disposte in modo intelligente**.

Da prove sperimentali, il distacco del frontale dal blocco avviene con forze superiori a **100N**. In pratica, ogni blocco magnetico è in grado di generare una forza di **15kg**.

Su una tenda a caduta sono previsti almeno due blocchi magnetici (uno per guida), il che significa che per il distacco sono necessari circa **30kg**.

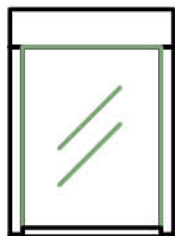

ottimo  
tensionamento del telo

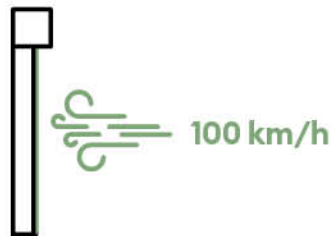

migliore  
resistenza al vento Classe 6

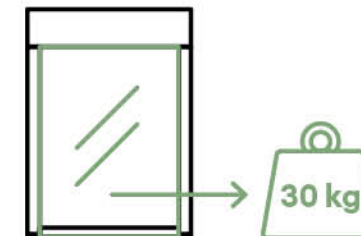

forza generata dai  
due blocchi magnetici

**CLICK ZIP 9 / 11 / 13 / 15 / NAKED**



**CLICK ZIP TWIN / TWIN BG**

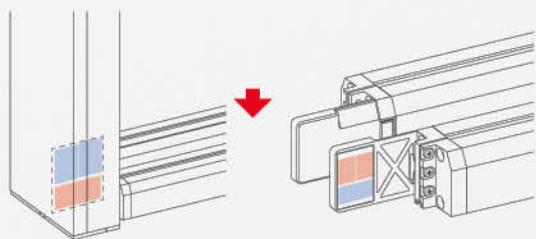

**3. magnete mobile**

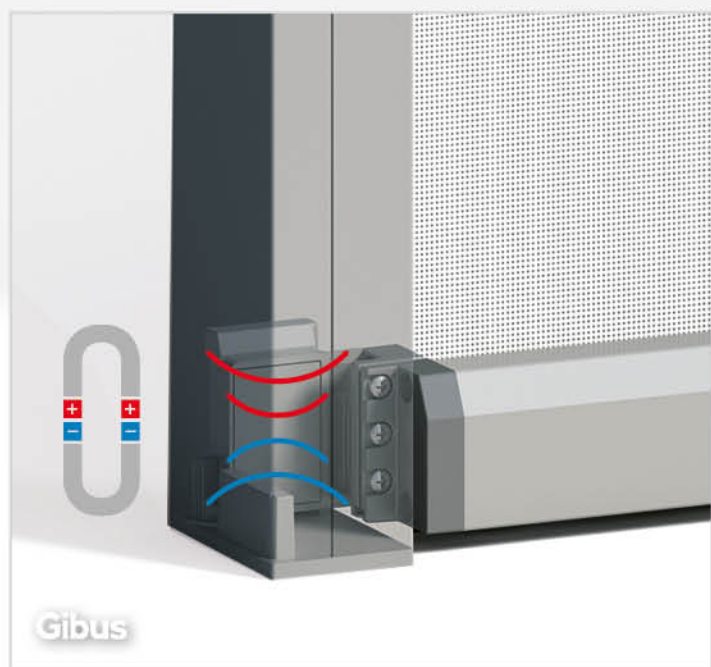

**2. magnete fisso**



**1. profilo frontale**

**1. profilo frontale**  
barra di sezione rettangolare contenente una zavorra in acciaio di 40x15 mm che garantisce la corretta discesa del telo.

**2. magnete fisso**  
composto da tre calamite elettrosaldate all'interno del piedino di nylon della guida, in modo da garantire la perfetta impermeabilità, anche in ambienti umidi o corrosivi (salsedine e cloro).

**3. magnete mobile**  
composto da tre calamite gemelle, è incapsulato tramite elettro-saldatura al tappo laterale del frontale della tenda. In questo modo è al sicuro dalle infiltrazioni d'acqua.

# Cassonetto

## CLICK ZIP 9 / 11 / 13 / 15

Il cassonetto è **ispezionabile** e dotato di **sistema di chiusura mobile**, le testate sono in pressofusione di alluminio e verniciate dello stesso colore della struttura. La tenda può essere fissata a spalletta tramite le testate, oppure autoportante sulle guide.

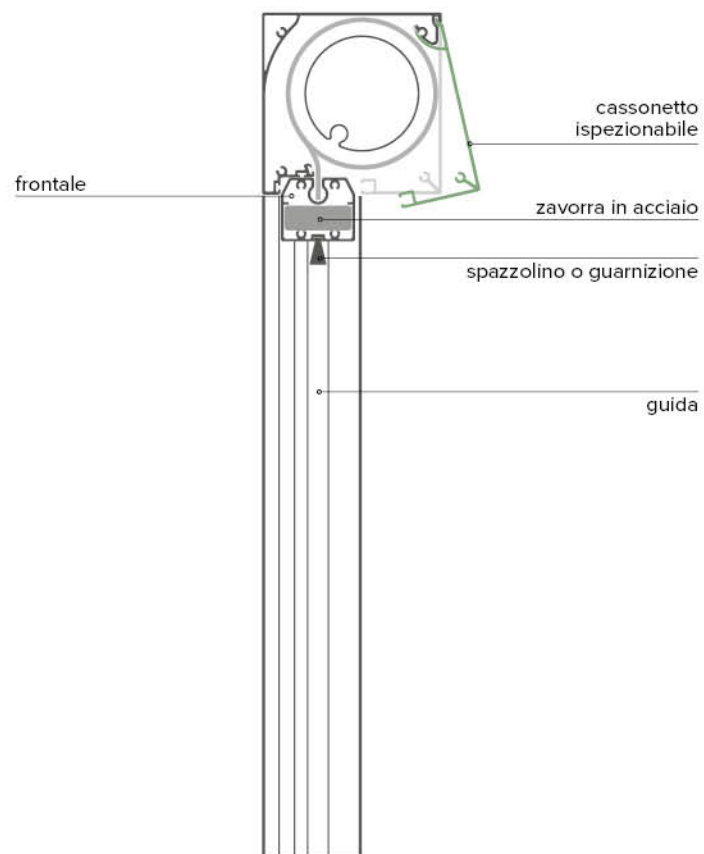

## CLICK ZIP TWIN / TWIN BG

Il cassonetto, di sezione **13,0 x 25,0 cm**, è ispezionabile e dotato di **sistema di chiusura mobile**, le testate sono in pressofusione di alluminio e verniciate dello stesso colore della struttura. La tenda può essere fissata a spalletta tramite le testate, oppure autoportante sulle guide.

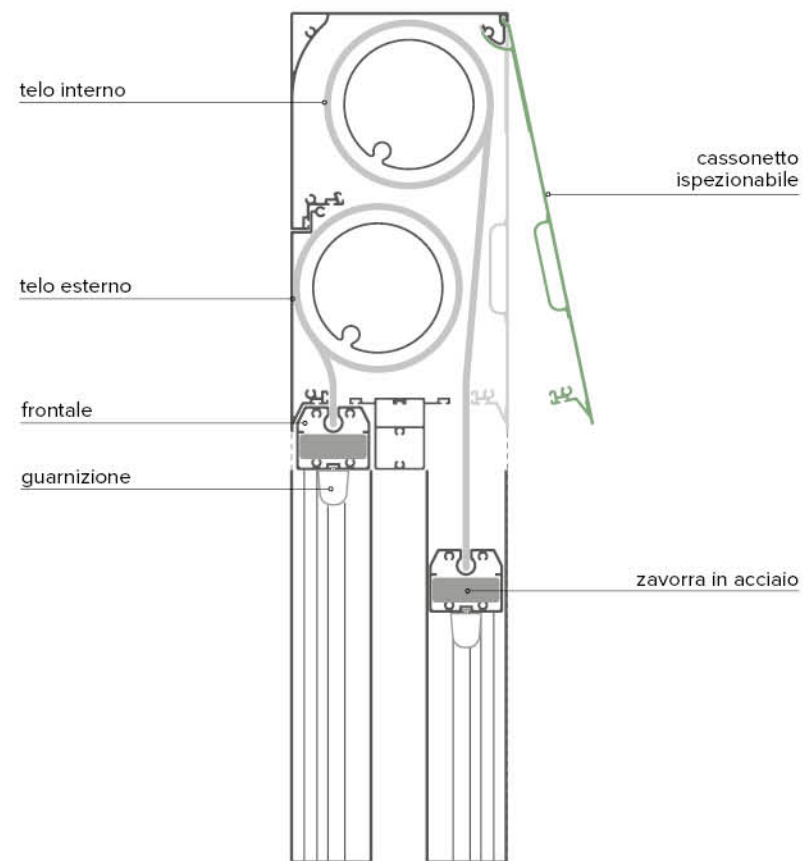



brevetto  
smart cover

## CLICK ZIP GHOST

Il cassonetto, di sezione **11 x 15 cm**, è ispezionabile e dotato di **sistema di chiusura mobile**, le testate sono in pressofusione di alluminio e verniciate dello stesso colore della struttura.

La tenda può essere fissata a spalletta tramite le testate.

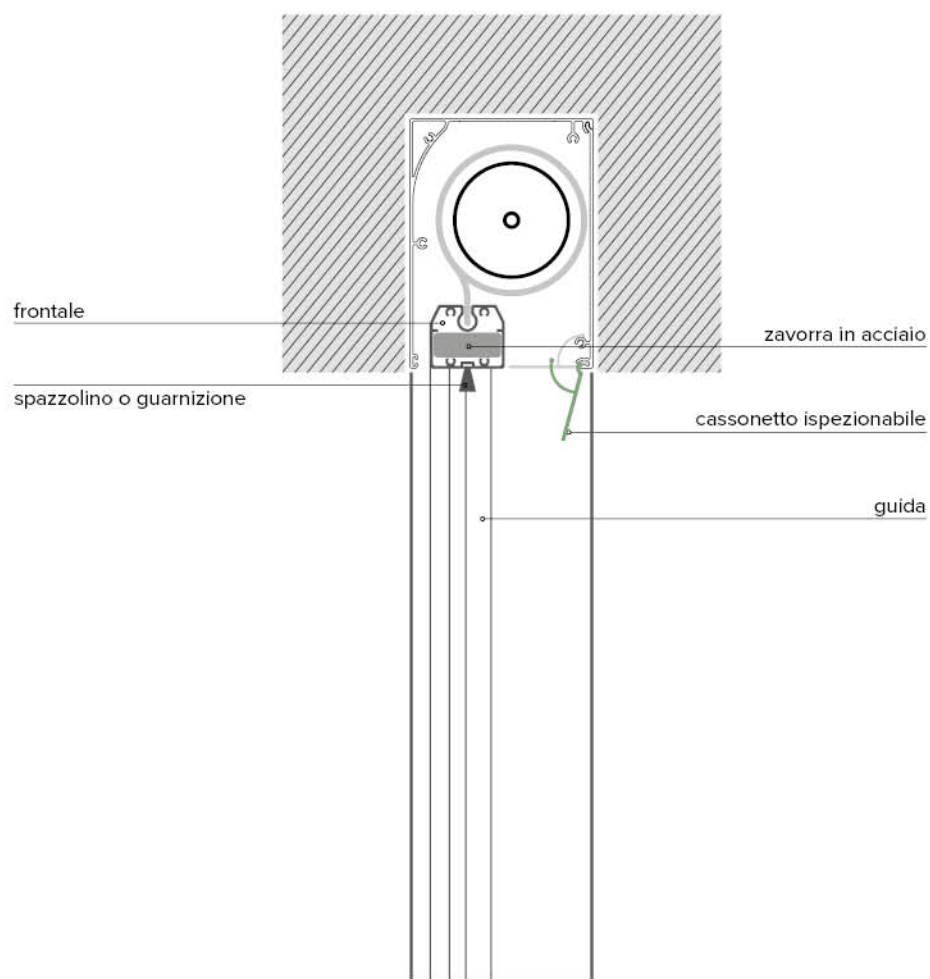

## spazio minimo per l'installazione

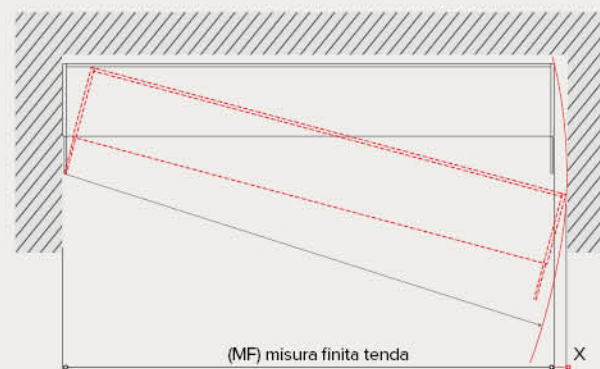

| MF<br>misura finita tenda | X     |
|---------------------------|-------|
| 70 cm                     | 36 mm |
| 100 cm                    | 25 mm |
| 150 cm                    | 17 mm |
| 200 cm                    | 13 mm |
| 250 cm                    | 10 mm |
| 300 cm                    | 8 mm  |
| 350 cm                    | 7 mm  |
| 400 cm                    | 6 mm  |

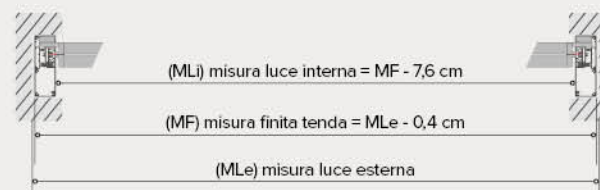

# Guide e profilo frontale

## CLICK ZIP 9 / 11 / 13 / 15 / NAKED / GHOST

### GUIDE 38

Le guide 38 misurano **3,8 x 6,0 cm** e integrano il sistema porta ZIP in PVC co-estruso, oltre al blocco magnetico; possono essere fissate lateralmente (montaggio in nicchia) o frontalmente (montaggio a parete). Il sistema può montare tessuti di tipo oscurante, ombreggiante o rete per insetti. Profili in alluminio estruso e pressofusioni di alluminio sono verniciate a polveri, la viteria è in acciaio inox e gli accessori in nylon.

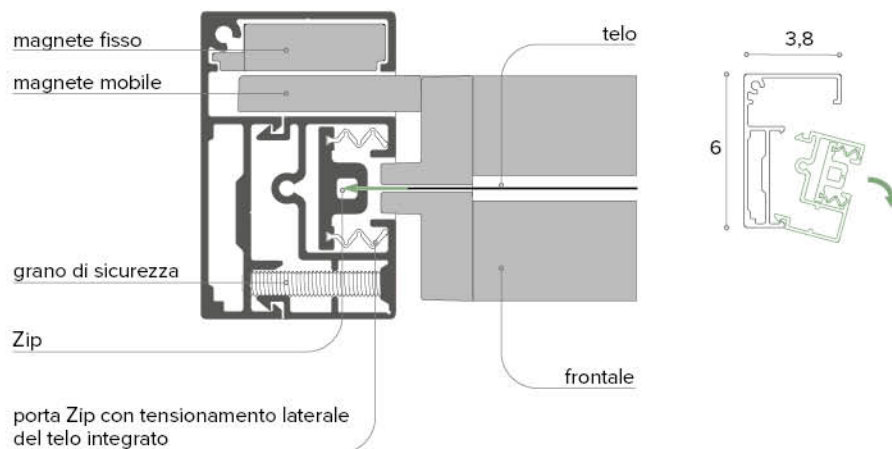

### GUIDE 56

Le guide 56 misurano **5,6 x 6,0 cm** e integrano il sistema porta ZIP in PVC ammortizzato da molle in acciaio inox, oltre al blocco magnetico; possono essere fissate lateralmente (montaggio in nicchia) o frontalmente (montaggio a parete). Il sistema è ideale per il montaggio del telo in Cristal grazie alla compensazione maggiorata rispetto alla guida 38, ma può montare anche tessuti di tipo oscurante, ombreggiante o rete per insetti.

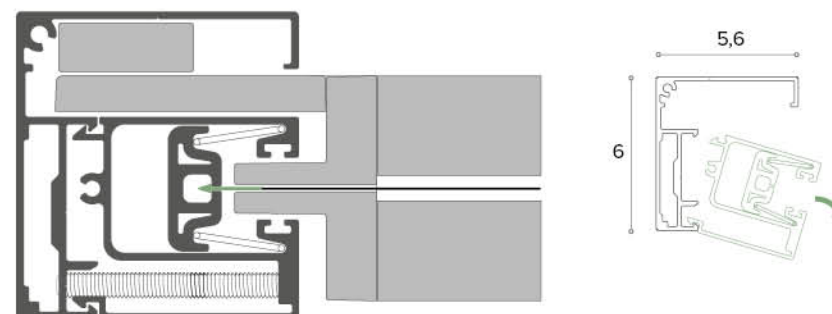

## OPZIONI FRONTALE



## GUARNIZIONE GUIDA

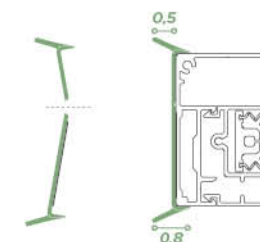



**CLICK ZIP GHOST / CLICK ZIP 11****GUIDE PER INCASSO**

Queste guide sono progettate specificamente per l'incasso nel blocco finestra e misurano **3,8 x 11 cm**. Integrano il sistema porta ZIP in PVC co-estruso, oltre al blocco magnetico. Il sistema può montare tessuti di tipo oscurante, ombreggiante o rete per insetti. Profili in alluminio estruso e pressofusioni di alluminio sono verniciate a polveri, la viteria è in acciaio inox e gli accessori in nylon.

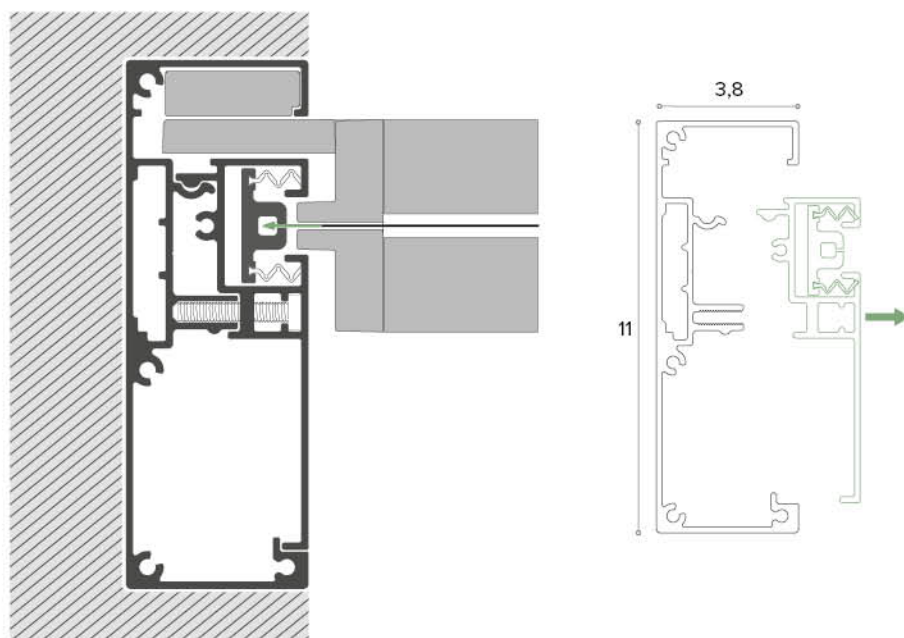
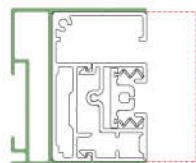
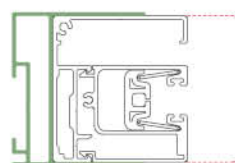
**COMPENSATORE TELESCOPICO****guida 38****guida 56****CLICK ZIP TWIN / TWIN BG****GUIDE TWIN**

Le guide misurano **5,6 x 13 cm** e integrano il sistema porta ZIP in PVC ammortizzato da molle in acciaio inox, oltre al blocco magnetico. Il sistema può montare tessuti di tipo oscurante, ombreggiante, Cristal trasparente o rete per insetti. Profili in alluminio estruso e pressofusioni di alluminio sono verniciate a polveri, la viteria è in acciaio inox e gli accessori in nylon.

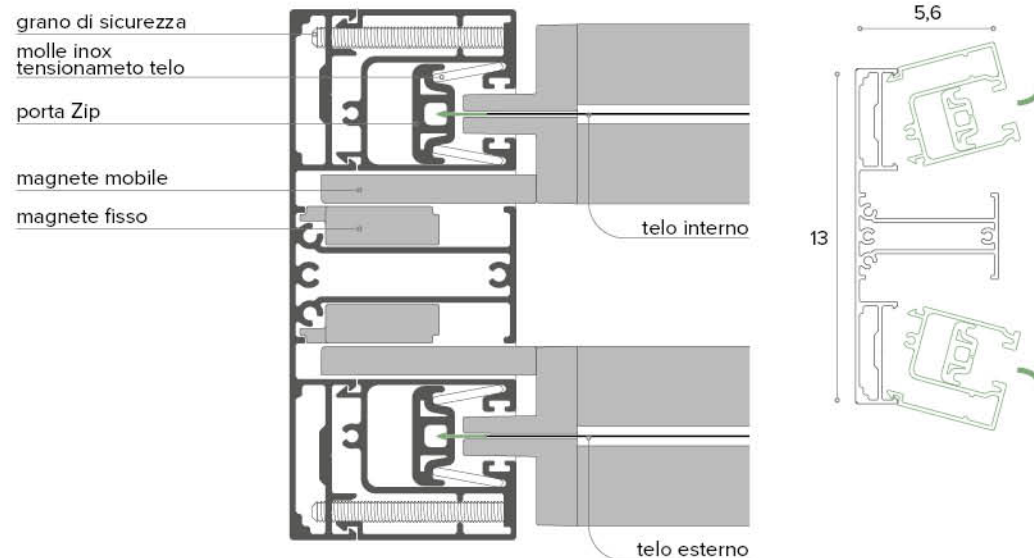
**GUIDE TWIN BG**

Variante con telo esterno dotato di braccetti scorrevoli su guide.

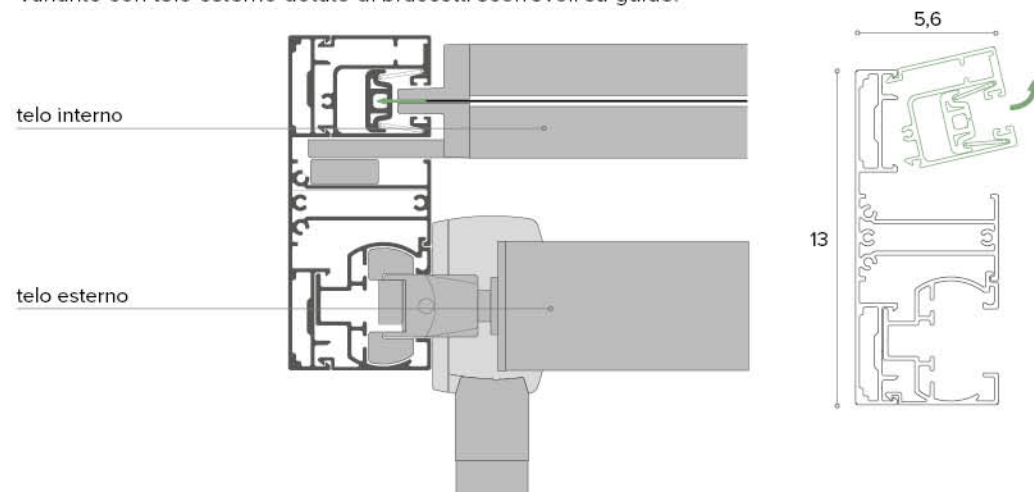

# Fissaggio cassonetto

CLICK ZIP 9 / 11 / 13 / 15 / NAKED / GHOST

## FISSAGGIO IN NICCHIA



**Cassonetto in spalletta**  
(di serie)

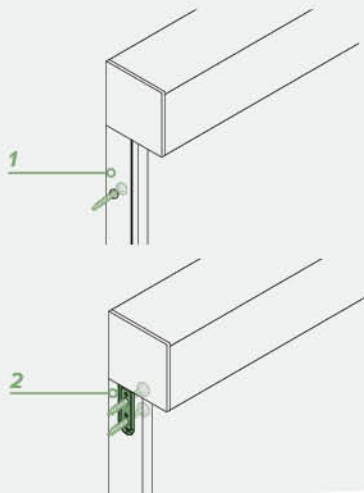

## FISSAGGIO FRONTALE



**Cassonetto a parete**  
(a richiesta)

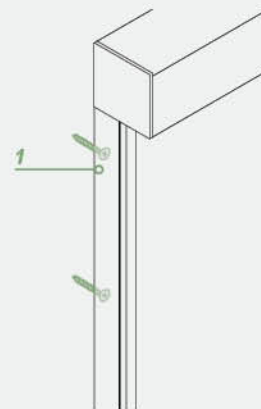

CLICK ZIP GHOST / CLICK ZIP 11

## FISSAGGIO A INCASSO

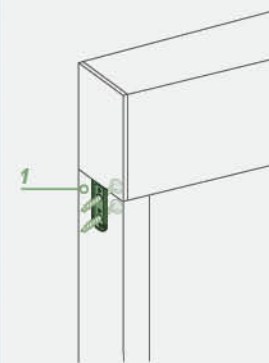

**1. fissaggio autoportante su guide**

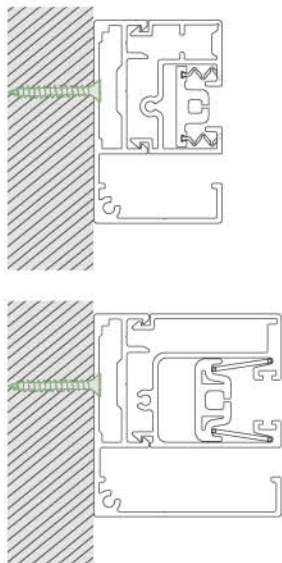

**2. fissaggio a spalletta - guide indipendenti**

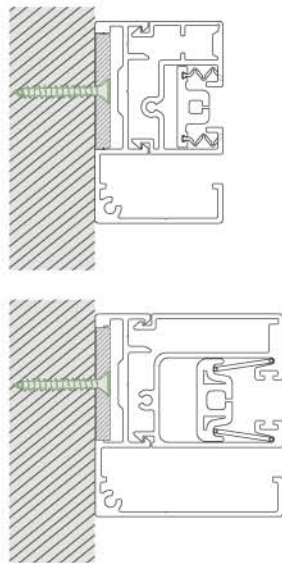

**1. guide fissate frontalmente**

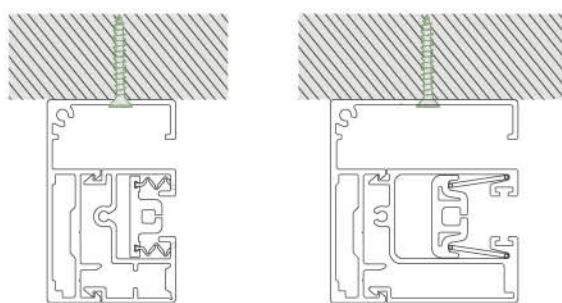

**1. fissaggio guide per incasso**

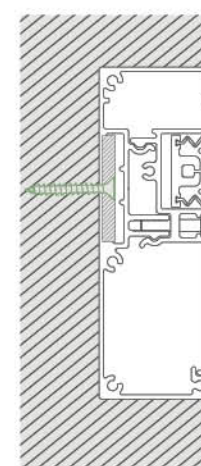

CLICK ZIP TWIN

FISSAGGIO IN NICCHIA



1. fissaggio autoportante su guide

Attacco diretto in spalletta

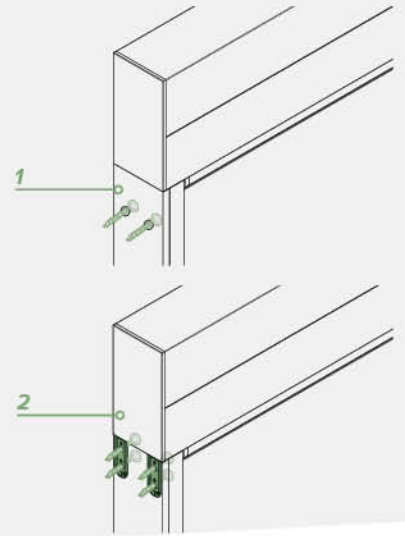

2. fissaggio a spalletta - guide indipendenti

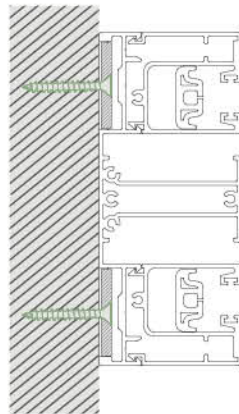
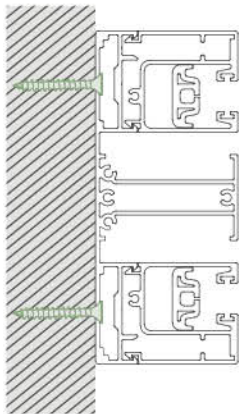

CLICK ZIP TWIN BG

FISSAGGIO IN NICCHIA



1. fissaggio autoportante su guide

Attacco diretto in spalletta

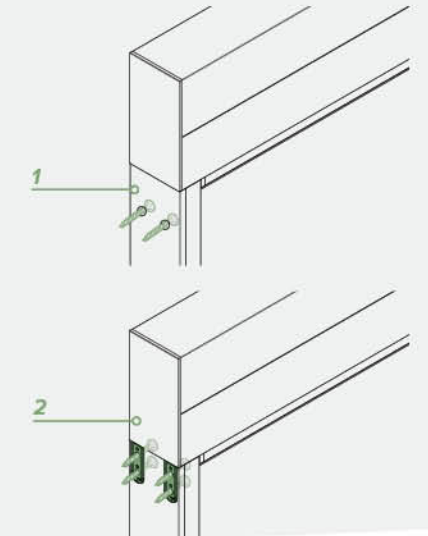

2. fissaggio a spalletta - guide indipendenti

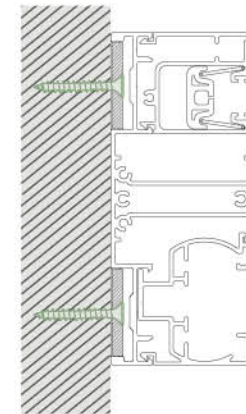
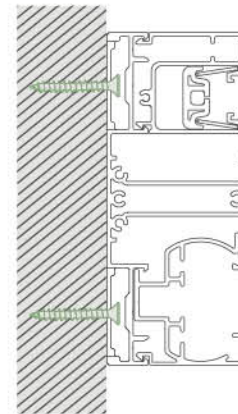

# Click Zip Ghost

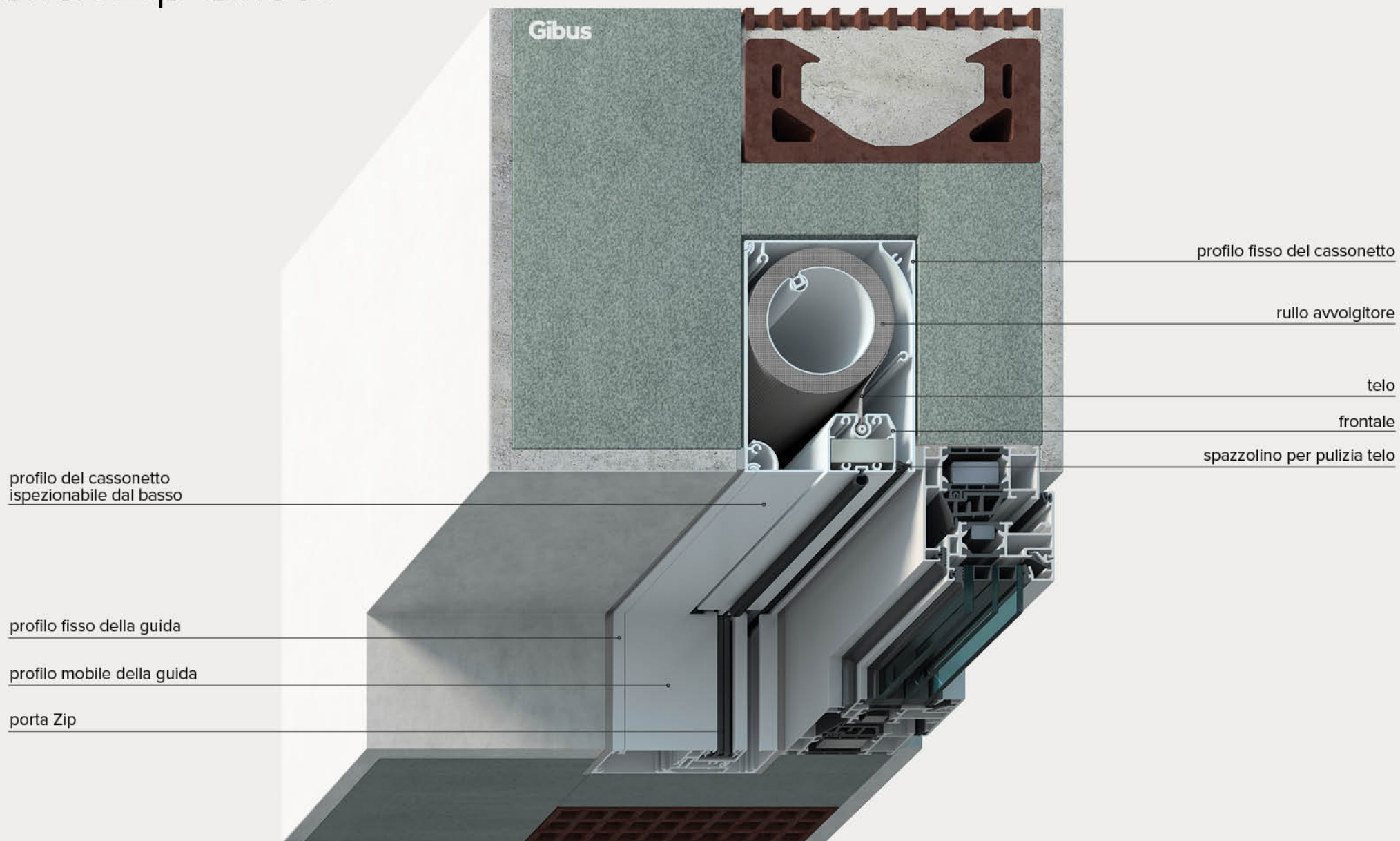

# Brevetto Hook-Up



brevetto  
hook-up

Nel modello **Click Zip Ghost**, il rullo avvolgitore è fissato tramite il sistema brevettato **Hook-Up**, che permette di rimuoverlo agevolmente. È la soluzione ideale per le installazioni a incasso, in cui è fondamentale poter rimuovere il rullo dal basso in caso di necessità.

Si tratta di un sistema di "ritenuta automatica con camme" del rullo avvolgitore dal lato folle. Inserendo il perno tondo del rullo (lato folle) nel supporto *fig. 1* il meccanismo a camme blocca automaticamente il vano d'entrata chiudendo la sede ed impedendone l'uscita *fig. 2*. In questo modo il rullo non può cadere.

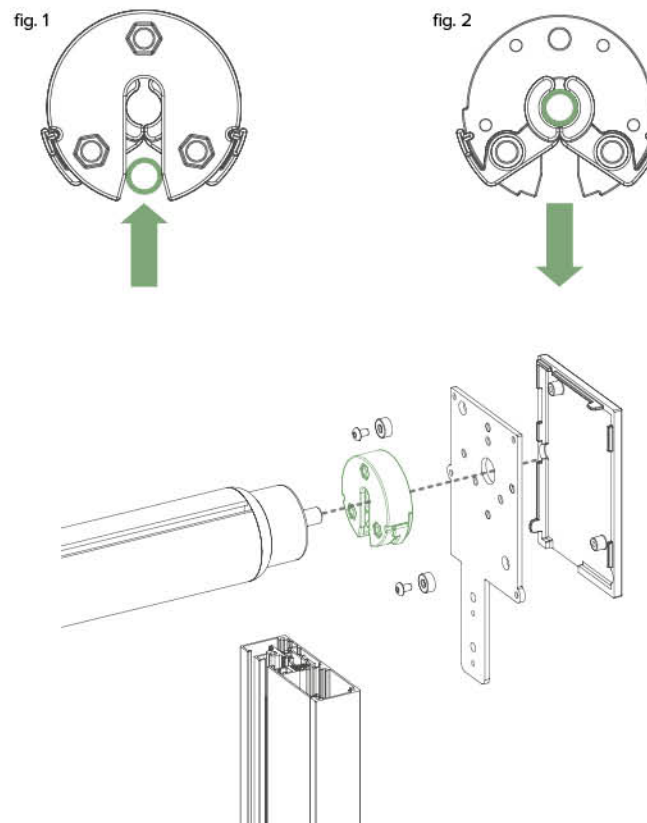
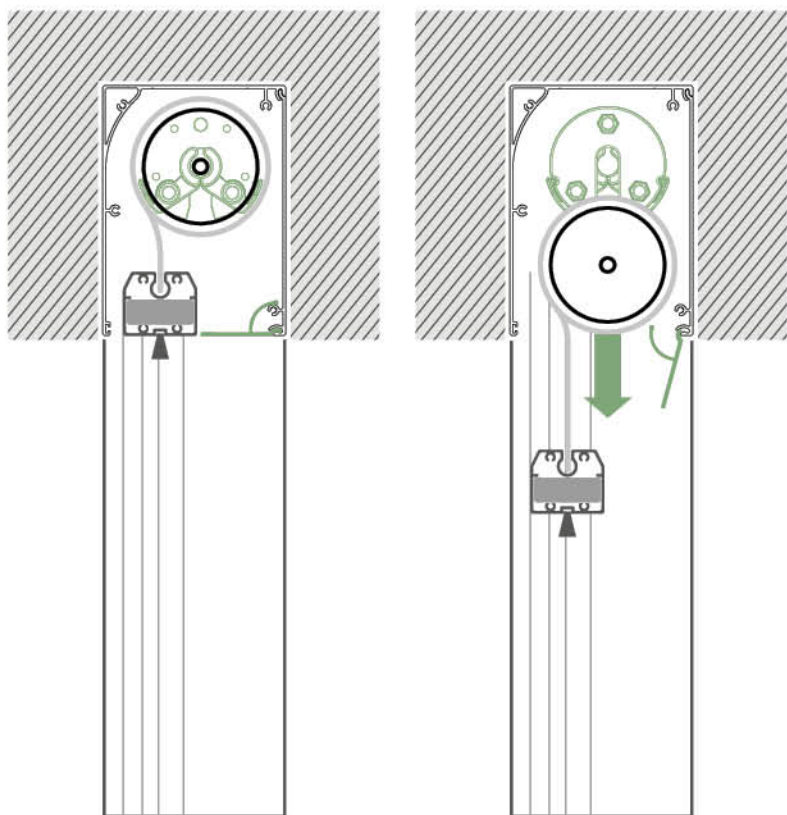

# Motorizzazioni e automatismi

La comodità di controllare la tenda tramite telecomando o smartphone.

Tutti i prodotti della linea Click Zip possono essere movimentati con un semplice tocco, grazie a **telecomandi facili da programmare ed estremamente intuitivi nell'utilizzo quotidiano**. Motorizzazioni e automatismi sono garantiti da un partner d'eccellenza come Somfy®.

**I motori sono completamente invisibili** inseriti all'interno del rullo avvolgitore, di potenza variabile in rapporto alle dimensioni della tenda.

Gli automatismi rendono la tenda intelligente per un comfort maggiore in totale sicurezza.

Il **sensore Sunis Wirefree II IO** rileva l'intensità del sole e il telo si apre o si chiude autonomamente e in modo intelligente, senza tener conto di nuvole passeggere.

E quando il vento rilevato dal **sensore Eolis Wirefree IO** si intensifica, la tenda automaticamente risale.

Il sistema di controllo monitora costantemente la forza del vento e gestisce di conseguenza l'avvolgimento del telo salvaguardando la tenda anche quando si è assenti.

somfy.



**Situ 1  
Pure IO**



**Smoove 1 A/M IO  
con cornice a scelta**



**Home automation Tahoma**  
Box domotica facile da installare  
e compatibile con tecnologia IO e RTS



**Sensore Sunis  
Wirefree II IO**

+



**Sensore Eolis  
Wirefree IO**

## opzioni di movimentazione manuale

Argano con fine corsa di serie: impedisce all'utilizzatore di avvolgere il telo al contrario, eliminando così il rischio di danneggiamento del telo.

Asta rimovibile con inserimento a scatto - maniglia pieghevole.

### STANDARD

CLICK ZIP 9 / 11 / 13 / NAKED

CLICK ZIP TWIN / TWIN BG

uscita anteriore      uscita posteriore

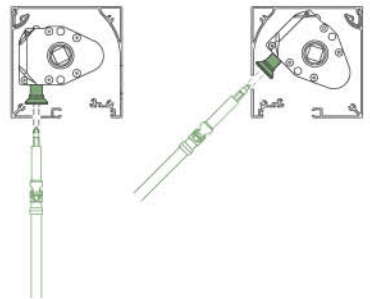

uscita posteriore

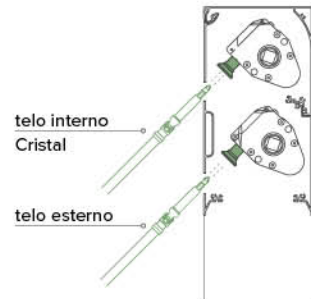

ESTERNO

### OLTRE INFISSO 45°

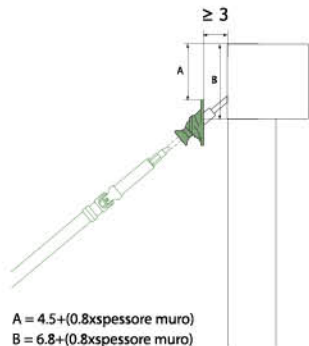

A = 4.5+(0.8xspessore muro)  
B = 6.8+(0.8xspessore muro)

ESTERNO

### OLTRE INFISSO 90°

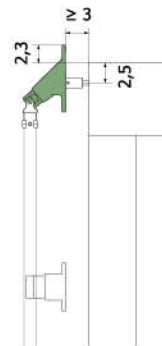

ESTERNO

## GIBUS

# La nostra qualità



Dal telo ai particolari costruttivi, dalla produzione al cliente: la qualità totale Gibus è eccellenza nei tessuti, nei meccanismi e nelle lavorazioni fino ad arrivare all'assistenza e alla competenza che si trovano nei punti vendita.



Per tutte le informazioni specifiche avrai a tua disposizione lo Specialista Gibus: per fare un sopralluogo, per darti i consigli più appropriati e preparare un preventivo accurato.

Troverai il punto vendita più vicino a casa tua su [www.gibus.com](http://www.gibus.com).



La sicurezza certificata di una pergola solida e robusta, all'avanguardia nel rispetto delle norme della Comunità Europea.

- Marchio CE, obbligatorio sulle pergole in base a quanto previsto nella normativa europea UNI EN 13561



Una collezione di 600 disegni, coordinabili con le altre parti della struttura. Tante opportunità per una tenda su misura come nella bottega del sarto italiano.

- Tessuti con trattamento TEFLON per resistere a sole, pioggia, smog, muffe
- Cuciture in filo TENARA® garantite 10 anni contro l'usura
- PVC oscuranti specifici per la protezione totale sole-pioggia
- Nuovi tessuti in poliestere per migliori performance
- Screen e Soltis per ripararti dal sole senza rinunciare alla luce.

Gibus testa tutte le tende per garantire la resistenza al vento prevista dalla norma europea UNI EN 13561.

Classificazione al vento:  
• Click Zip: classe 6



Siamo i primi ad essere soddisfatti e sicuri della qualità dei nostri prodotti, per questo ve li garantiamo 5 anni. Le condizioni di garanzia sono specificate in dettaglio nel manuale "uso e manutenzione" che accompagna ogni prodotto.



Gibus è dotato di un ologramma anti-contraffazione con un codice alfanumerico unico. È la firma inequivocabile dell'autenticità e della qualità Gibus. Un sistema che tutela il cliente finale, garantendogli massima trasparenza: vengono dichiarati originalità, luogo di provenienza e qualità dei materiali.



Avanzate tecnologie di costruzione e cura artigianale nelle rifiniture, per meccanismi che durano e funzionano nel tempo.

- Struttura in lega leggera d'alluminio
- Particolari in acciaio INOX
- Cromatazione per proteggere anche le parti più remote e nascoste dall'aggressione di agenti esterni

































La certificazione ISO 9001 dimostra che il sistema di gestione della qualità dell'impresa è stato riconosciuto conforme ad uno standard di eccellenza. La certificazione OHSAS 18001 attesta che il sistema di gestione è conforme allo standard di riferimento e comunica ai dipendenti e alla collettività che l'azienda è impegnata nel proteggere proattivamente la salute e la sicurezza dei propri lavoratori.

## TECHNICAL DATA

# Colori struttura

L'alluminio utilizzato subisce un trattamento preventivo che fissa meglio la vernice alla superficie precedentemente pulita, rallentandone l'aggressione da parte di agenti atmosferici e delle nebbie saline. La verniciatura a polveri dell'alluminio ne aumenta la protezione dalla corrosione e da agenti aggressivi ed ha elevate caratteristiche meccaniche.

|   |  |   |  |   |  |
|---|--|---|--|---|--|
|    | <b>RAL 9010</b><br>Bianco <b>satin</b>               |    | <b>RAL 9016</b><br>Bianco <b>matt</b>  |    | <b>RAL 8019</b><br>Marrone <b>matt</b>     |
|    | <b>RAL 1013</b><br>Beige <b>satin</b>                |    | <b>RAL 1013</b><br>Beige <b>matt</b>   |    | <b>RAL 9005</b><br>Nero <b>matt</b>        |
|    | <b>INOX GIBUS</b><br>Inox chiaro <b>metallic</b>     |    | <b>RAL 1015</b><br>Beige <b>matt</b>   |    | <b>RAL 9010</b><br>Bianco <b>sablé</b>     |
|    | <b>ANTRACITE 416</b><br>Antracite Gibus <b>sablé</b> |    | <b>RAL 7030</b><br>Grigio <b>matt</b>  |    | <b>RAL 1013</b><br>Beige <b>sablé</b>      |
|   | <b>RAL 7016</b><br>Antracite <b>satin</b>            |   | <b>RAL 7032</b><br>Grigio <b>matt</b>  |   | <b>DB 703</b><br>Grigio <b>sablé</b>       |
|  | <b>RAL 8017</b><br>Marrone <b>satin</b>              |  | <b>RAL 7039</b><br>Grigio <b>matt</b>  |  | <b>RAL 9007</b><br>Grigio <b>sablé</b>     |
|  | <b>BRONZO</b><br>Bronzo Gibus <b>matt</b>            |  | <b>RAL 7035</b><br>Grigio <b>matt</b>  |  | <b>RAL 9006</b><br>Grigio <b>sablé</b>     |
|  | <b>RAL 7016</b><br>Antracite <b>matt</b>             |  | <b>RAL 7035</b><br>Grigio <b>satin</b> |  | <b>RAL 7016</b><br>Antracite <b>sablé</b>  |
|  | <b>RAL 9010</b><br>Bianco <b>matt</b>                |  | <b>RAL 9006</b><br>Grigio <b>matt</b>  |  | <b>1247</b><br>Marrone Gibus <b>sablé</b>  |
|  | <b>RAL 8017</b><br>Marrone <b>matt</b>               |  | <b>RAL 9007</b><br>Grigio <b>matt</b>  |  | <b>CORTEN</b><br>Corten Gibus <b>sablé</b> |

## Tessuti

I tessuti raccomandati sono gli ombreggianti e oscuranti.

Tra gli ombreggianti i tessuti **Screen** sono i più utilizzati per la loro caratteristica di protezione termica ma allo stesso tempo garantiscono un'ottima visibilità verso l'esterno.

Un'applicazione molto richiesta è quella con telo **Cristal** composto da 100% PVC trasparente. Questa soluzione è utilizzata per chiudere grandi aperture, pergole, verande e terrazzi perché permette un'ottima visibilità verso l'esterno e contemporaneamente protegge da pioggia, vento e umidità.

Gibus impiega una speciale saldatrice capace di realizzare **saldature invisibili**, mantenendo un'elevata resistenza.



**OSCURANTI**



**ZANZARIERA**



**SCREEN**



**CRISTAL**

### TESSUTI SCREEN:

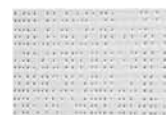

**Soltis 86**

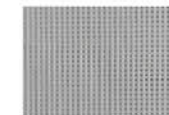

**Soltis 88**



**Soltis 92**



**Tempotest Starscreen**

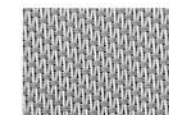

**Serge 600**



**Fabriscreen**

**INFORMATIVA PER IL CLIENTE GIBUS** Dal 01.09.13 è entrato in vigore il Regolamento Europeo UE 528/2012 che disciplina la commercializzazione e l'utilizzo di prodotti biocidi: agenti ad azione antimicotica. Alcuni dei tessuti utilizzati da Gibus per confezionare i propri prodotti subiscono questo trattamento. Per maggiori informazioni potete consultare il nostro sito internet [www.gibus.com](http://www.gibus.com).



# Certificazioni

Gibus monitora con estrema attenzione i cambiamenti normativi che interessano i propri prodotti ed effettua, presso organismi indipendenti e certificati, frequenti test per definirne le prestazioni.

La **resistenza al carico del vento** rappresenta un requisito essenziale per l'impiego delle tende da esterno e la norma che ne definisce le classi di resistenza, la **EN 13561**, è stata aggiornata di recente con l'introduzione di un nuovo sistema di classificazione.

Le classi di resistenza al vento vanno adesso da 0 (livello inferiore) a 6 (massimo livello certificabile, corrispondente a una pressione di sicurezza di 480 Pascal).

**Tutti i prodotti della linea Click Zip sono stati testati e hanno superato agevolmente i limiti della Classe 6** (corrispondente a vento di circa 100 km/h).

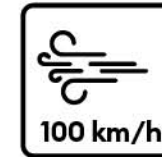

resistenza al vento (grado Beaufort da grado 9 a grado 10 in funzione delle dimensioni) - corrispondente a vento di velocità fino a un massimo di 100 km/h





## SCHEDA PRODOTTI

√ = di serie

• = a richiesta

- = non disponibile

|                          |   | Click Zip 9/11/13/15  | Click Zip Naked                           | Click Zip Twin  | Click Zip Twin BG                         | Click Zip Ghost                   |
|--------------------------|---|---|---|---|---|-----------------------------------|
| caratteristiche tecniche | su misura   | √   | √   | √   | √   | √                                 |
|                          | dimensioni massime (cm)   | 300x240 / 400x380 / 500x400<br>600x480  | 500x400                                   | 480x320   | 480x320                                   | 400x380                           |
|                          | dimensioni cassetto (cm)  | 10x9,2 / 11x11 / 13x13 / 15x15  | 12x11,5                                   | 13x25   | 13x25                                     | 11x15                             |
|                          | dimensioni guide (cm)   | 3,8x6   | 3,8x6                                     | 5,6x13  | 5,6x13                                    | 3,8x11                            |
|                          | blocco magnetico  | √   | √   | √   | √   | √                                 |
|                          | tipologia installazione   | in nicchia o a parete   | in nicchia o a parete                     | in nicchia o a parete                                       | in nicchia o a parete                     | incasso                           |
|                          | movimentazione  | comando ad argano con fincorsa e asta asportabile, con motore normale, RTS o IO Home-control - per Click Zip Ghost movimentazione solo a motore |   |   |   |                                   |
|                          | posizione del comando   | anteriore, posteriore,<br>oltre l'infisso   | anteriore, posteriore,<br>oltre l'infisso | anteriore, posteriore,<br>oltre l'infisso                   | anteriore, posteriore,<br>oltre l'infisso | -                                 |
|                          | telecomando   | radio, IO   | radio, IO                                 | radio, IO   | radio, IO                                 | radio, IO                         |
| tipologia tessuto        | acrilico, poliestere, PVC, screen, rete zanzariera  |   |   | acrilico, poliestere, PVC, screen, rete zanzariera, cristal |   |                                   |
| certificazioni           | certificazione resistenza al vento  | classe 6  | classe 6                                  | classe 6  | classe 6                                  | classe 6                          |
|                          | certificazione verniciatura Qualicoat   | √   | √   | √   | √   | √                                 |
|                          | certificazione CE EN 13561 -<br>CPR 305/11 - Dir.Mac. 2006/42/CE -<br>NT EN 60335-1 EN 60335-2-97 | √   | √   | √   | √   | √                                 |
|                          | certificazione tessuti gtot EN 14501  | √   | √   | √   | √   | √                                 |
| garanzie e brevetti      | garanzia 5 anni   | √   | √   | √   | √   | √                                 |
|                          | brevetti  | mag lock, smart cover, guide seal   | mag lock, smart cover, guide seal         | mag lock, smart cover, guide seal                           | mag lock, smart cover, guide seal         | mag lock, smart cover, guide seal |
|                          | ologramma di tracciabilità  | √   | √   | √   | √   | √                                 |
| accessori                | frontale  | con spazzolino (di serie), con guarnizione a palloncino, con mantovana battiacqua o coestruso   |   |   |   |                                   |
|                          | sensore sole  | •   | •   | •   | •   | •                                 |
|                          | rilevatore vento  | •   | •   | •   | •   | •                                 |
| materiali e colori       | materiali   | alluminio, nylon  | alluminio, nylon                          | alluminio, nylon  | alluminio, nylon                          | alluminio, nylon                  |
|                          | viteria   | acciaio inox  | acciaio inox                              | acciaio inox  | acciaio inox                              | acciaio inox                      |
|                          | verniciature di serie   | vedi pag. 24  |   |   |   |                                   |
|                          | verniciature a richiesta  | vedi pag. 24  |   |   |   |                                   |

# click zip

---

CLICK ZIP 9

---

CLICK ZIP 13

---

CLICK ZIP NAKED

---

CLICK ZIP TWIN

---

---

CLICK ZIP 11

---

CLICK ZIP 15

---

CLICK ZIP GHOST

---

CLICK ZIP TWIN BG

---



Fotografie, disegni, colori e testi hanno lo scopo esemplificativo, non hanno alcun valore contrattuale. Per la sottoscrizione del contratto è necessario fare riferimento al listino Gibus in vigore. Stampato per **Gibus** Via L. Einaudi, 35 - 35030 Saccolongo (Pd) [www.gibus.com](http://www.gibus.com), da Grafiche Gemma - febbraio 2020  
Photos: Fragment - **3D images:** Bluemotion e Fragment Architecture - **Graphic design:** Santacroce DDC